

ООО «Автоматика»
ОКП 42 2100
ТУ 4221-009-64267321-2015

ЩИТОВОЙ ТРЕХФАЗНЫЙ АМПЕРМЕТР OMIX P99-AZ-3-0.5

Руководство по эксплуатации в. 2018-08-06 ВАК-DVB



Omix P99-AZ-3-0.5 – трехфазный амперметр с тремя независимыми индикаторами, показывающими измеренные значения силы тока на каждой из трех фаз..





ОСОБЕННОСТИ

- Возможность подключения через трансформатор тока.
- Класс точности 0,5.
- Щитовой корпус.

МЕРЫ ПРЕДОСТОРОЖНОСТИ

1. Перед подключением прибора удостоверьтесь, что измеряемая цепь обесточена.
2. Не роняйте прибор и не подвергайте его ударам.
3. В помещении, где установлен прибор, окружающий воздух не должен содержать токопроводящую пыль и взрывоопасные газы.

ЭЛЕМЕНТЫ ПРИБОРА

1. Дисплеи силы тока.
2. Индикаторы измерения силы тока в килоамперах.
3. Кнопка  **Set**.
4. Кнопка .
5. Кнопка .
6. Кнопка .



Рис. 1 – Управляющие элементы

УСТАНОВКА ПРИБОРА

1. Вырежьте в щите квадратное отверстие размером 91×91 мм.
2. Установите прибор в отверстие.
3. Закрепите прибор в щите с помощью двух креплений (входят в комплектацию прибора) таким образом, чтобы щит оказался между передней панелью и креплением (рис. 2).

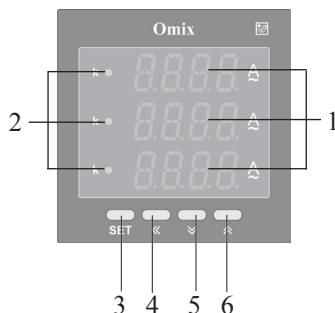

Рис. 2 – Установка прибора

ГАБАРИТНЫЕ РАЗМЕРЫ

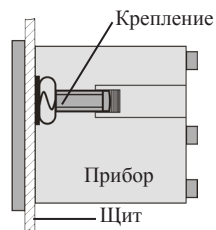

Рис. 3 – Размеры прибора

ПОРЯДОК РАБОТЫ

Подключите прибор к сети в соответствии со схемой подключения (рис. 4).

Для подключения напрямую воспользуйтесь схемой на рисунке 5, для подключения трансформатора тока – схемой на рисунке 6.

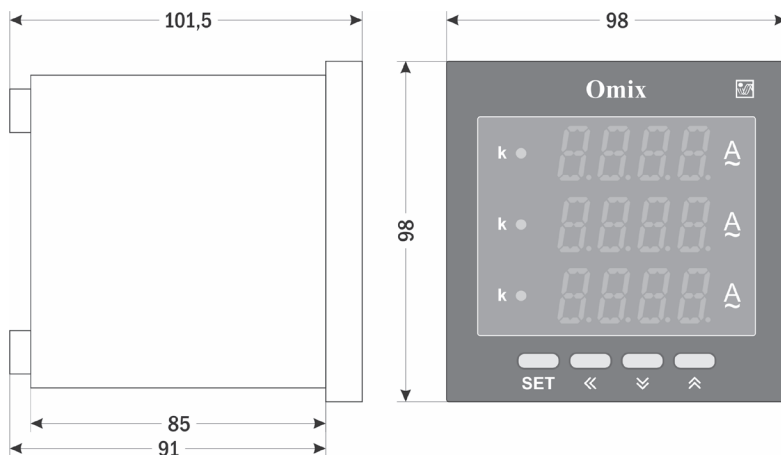

Рис. 4 – Схема подключения



Рис. 5 – Подключение тока напрямую до 5 А

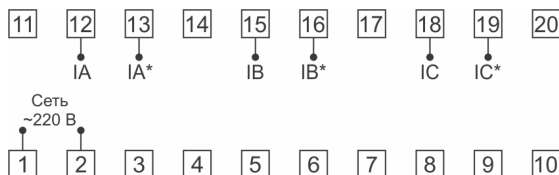

Рис. 6 – Подключение трансформатора тока $\times/5\text{ А}$

При включении питания на индикаторе прибора появится версия прошивки (V. 1.0), а потом прибор перейдет в режим измерения.

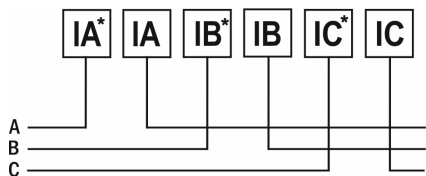
Для входа в режим программирования необходимо нажать кнопку **Set** и ввести пароль **503**.

Для переключения и сохранения параметров нажимайте кнопку **Set**. Для изменения числовых значений параметров нажимайте кнопки: **▼** – для уменьшения значения, **▲** – для увеличения значения, **◀** – для изменения положения курсора.

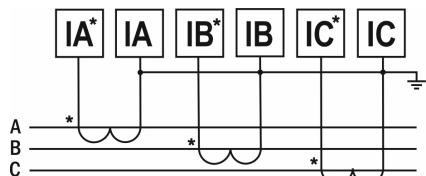
Прибор перейдет в режим измерения после настройки всех параметров либо автоматически после 60 секунд бездействия.

Таблица 1. Параметры программирования прибора

Код	Параметр	Диапазон	Знач. по умолч.	Описание
ct	Коэффициент трансформации по току	1...9999	1	Формула расчета: $CT=I_1/I_2$ Если нет трансформатора, установите =1
$F.LL$	Коэффициент фильтрации	0...150	1	Чем больше коэффициент фильтрации, тем стабильнее показания прибора, но выше время отклика

ТЕХНИЧЕСКИЕ ХАРАКТЕРИСТИКИ

Параметр	Значение
Диапазон измерения силы тока	0...5 А (напрямую) 0...50 кА (через трансформатор тока)
Дискретность измерения	Автоматически: 1; 0,1; 0,01; 0,001
Погрешность	±(0,5% + 2 е. м. р.)
Частота опроса, изм./с	3
Потребляемая мощность, ВА, не более	5
Питание	~220 В, 45...65 Гц
Условия эксплуатации	-10...+50°C, ≤ 85%RH
Условия хранения	-40...+70°C, ≤ 85%RH
Габаритные размеры (В×Ш×Г), мм	98×98×101,5
Размеры врезного отверстия (В×Ш), мм	91×91
Вес, г	381

КОМПЛЕКТАЦИЯ

Наименование	Количество
1. Прибор	1 шт.
2. Крепление	2 шт.
3. Руководство по эксплуатации	1 шт.

ГАРАНТИЙНЫЕ ОБЯЗАТЕЛЬСТВА

Гарантийный срок составляет 12 месяцев от даты продажи.

После окончания срока действия гарантии за все работы по ремонту и техобслуживанию с пользователя взимается плата.

Поставщик не несет никакой ответственности за ущерб, связанный с повреждением изделия при транспортировке, в результате некорректного использования или эксплуатации, а также в связи с подделкой, модификацией или самостоятельным ремонтом изделия пользователем.

Производитель: ООО «Автоматика»
195265, г. Санкт-Петербург, а/я 71

Поставщик: kipsrb.ru
195265, г. Санкт-Петербург, а/я 70
E-mail: 327@kipsrb.ru
Тел./факс: (812) 327-32-74, 928-32-74